

TAMIYA CRAFT TOOLS

ELECTRIC HANDY DRILL



クラブツールシリーズNO.41

電動ハンディドリル

2mmのドリル刃1本とチャック2種つき。
1~3mmのドリル刃を取り付けられます。
単3電池2本使用(別売)

注意

- 作る前に説明図をよく読み、内容を理解してから組み立てて下さい。また、小学生など低年齢の方は保護者の方も必ずお読み下さい。
- 工具の使用には十分注意して下さい。特にニッパーやナイフなど刃物によるケガ、事故に注意して下さい。
- 小さなお子様のいる場所での作業はしないで下さい。工具にさわったり、パーツやビニール袋を口に入れるなどの危険な状況が考えられます。プラくずもきちんとかたづけて下さい。
- グリスが誤って目や口に入ったときは、すぐに大量の水で洗い流し、医師に相談して下さい。
- 部品にはやむなくとがっているところがあります。取り扱いに注意して下さい。
- 部品の切り取りはニッパーなどを使い、とがった切りあとがないようにして下さい。
- 金属部品やモーター端子には先端が鋭いものがあります。ケガに注意し取り付けて下さい。
- 組立が終わったら、各部が正常に動作するか確認して下さい。また、小学生など低年齢の方は保護者の方と一緒に行って下さい。
- 使用しないときは必ず電池を本体から外して下さい。

CAUTIONS

- Read and fully understand the instructions prior to commencing assembly. The supervising adult should also read the instructions if a child is assembling the model.
- When assembling this kit, tools including knives are used. Extra care should be taken to prevent personal injury.
- Keep out of reach of small children. Children must not be allowed to suck any part or packaging material in the kit. Sensibly dispose of the left over parts immediately.
- Lubricants must not be inhaled or ingested. Keep away from eyes and skin. If accidental exposure occurs, immediately flush with water and seek medical attention.
- Remove plastic parts from sprue using a cutting tool so no sharp or jagged edges remain.
- Care should be taken with the metal parts contained in the kit, as they could have sharp points and/or edges.
- After assembly, please check moving parts to ensure proper operation. A supervising adult should assist if a child is assembling the model.
- Remove batteries when not in use.

《組み立てる前に用意する物》ITEMS REQUIRED FOR ASSEMBLY

- +ドライバー (大)
+Screwdriver (large)

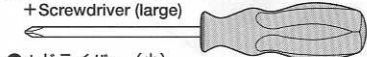

- +ドライバー (小)
+Screwdriver (small)

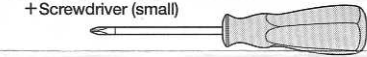

- ラジオペンチ
Long nose pliers

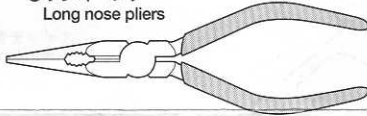

- ニッパー
Side cutters

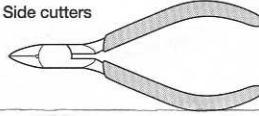

- 単3電池2本
UM3 (AA) size battery (X2)

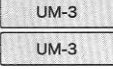

- カッターナイフ
Modeling knife

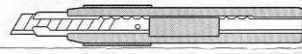

1 《電池受け金具の取り付け》 ATTACHING BATTERY TERMINAL

電池受け金具B
Battery terminal B

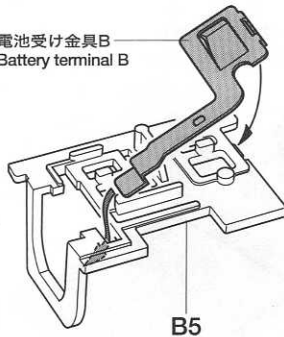

B5

SNAP!
パチン

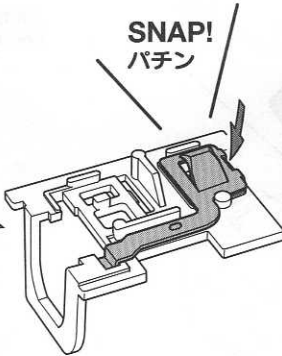

電池受け金具A
Battery terminal A

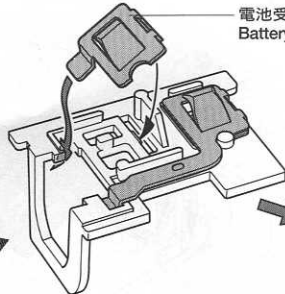

SNAP!
パチン

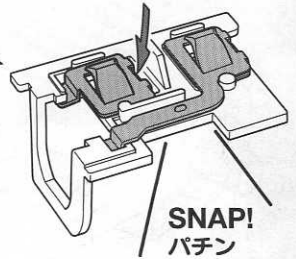

2 《モーターの取り付け》 ATTACHING THE MOTOR

10T ピニオンギヤ
Pinion gear

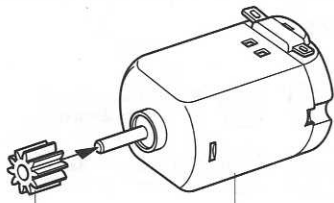

モーター
Motor

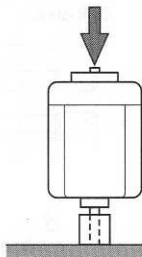

B5

モーター
Motor

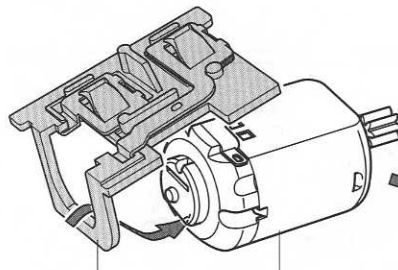

SNAP!
パチン

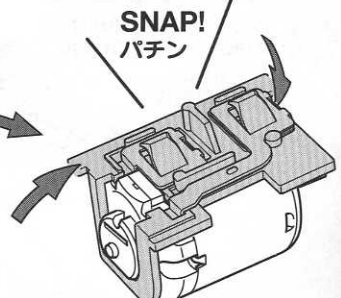

3

《トリガーの取り付け》 ATTACHING THE TRIGGER

グリスをさします。
Apply grease.

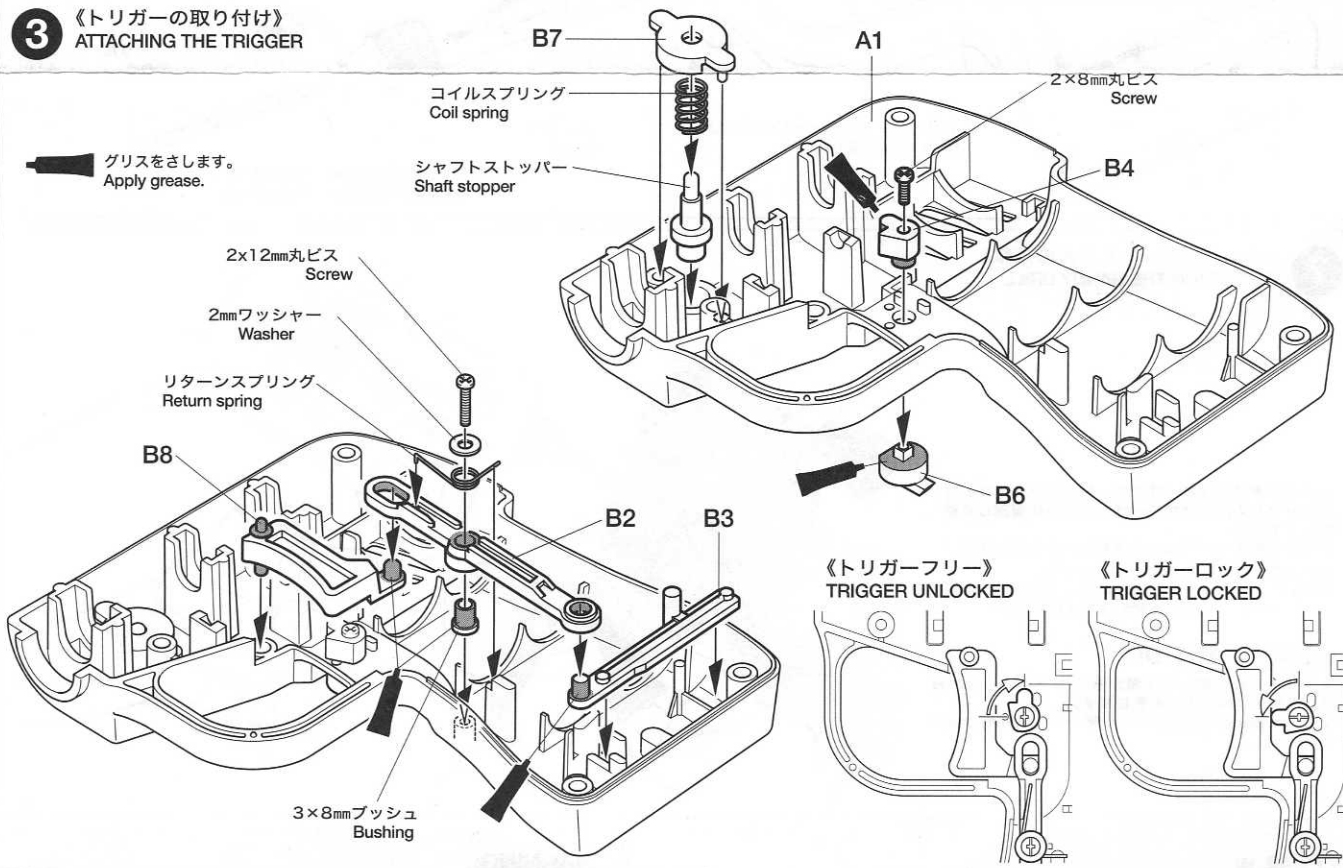
**4**

《シャフトの取り付け》 ATTACHING THE SHAFT

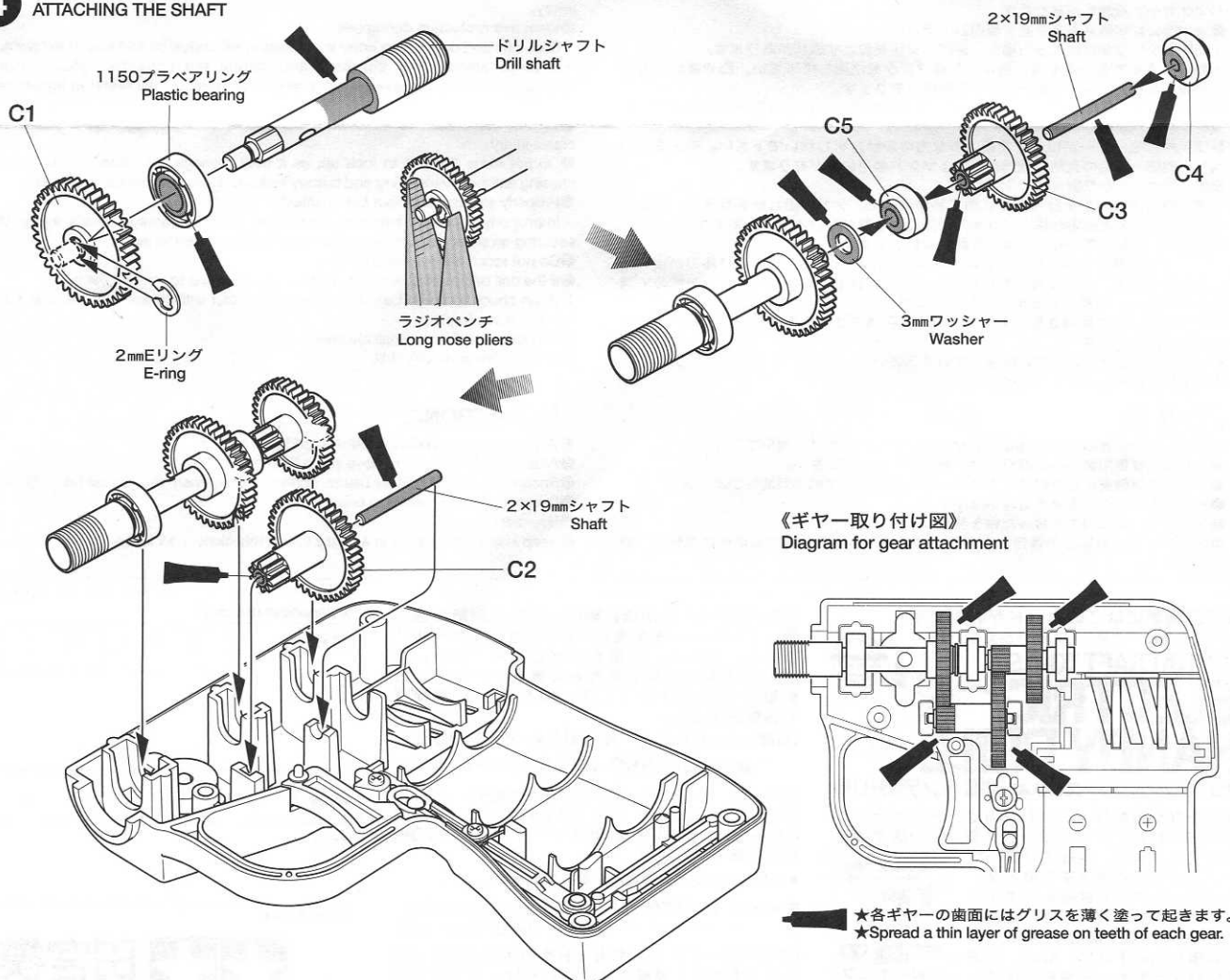

5 《ケースの取り付け》
ATTACHING THE CASE

《スイッチ金具の取り付け》
Attaching switch terminal

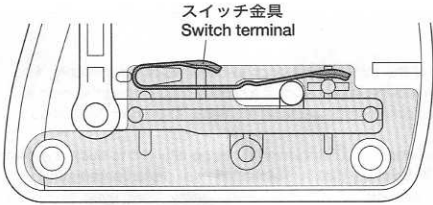

★図の位置を押してカバーを止めます。
★Attach cover as shown.

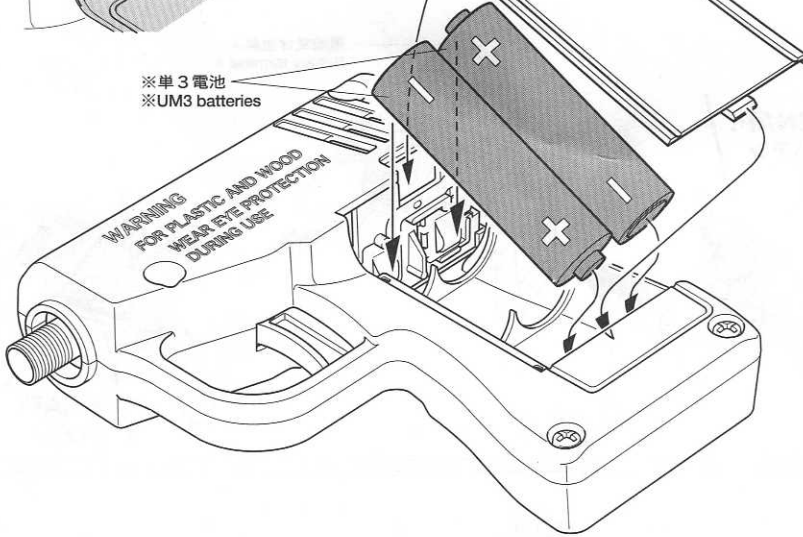
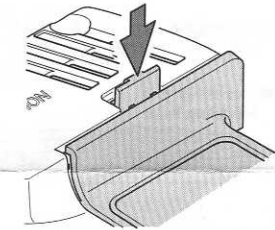

《電池カバーの外しかた》
How to remove battery cover

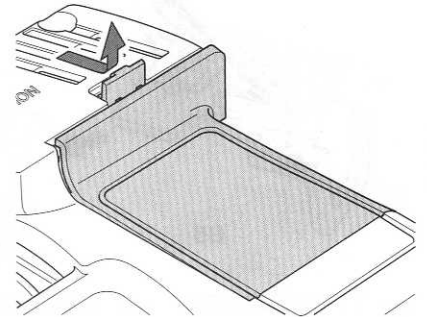

6 《チャックの取り付け》
ATTACHING THE CHUCK

2. シャフトストッパーを押したままドリルを締め付けます。
Push and hold shaft stopper while attaching drill.

《ドリルチャック》
Drill chuck

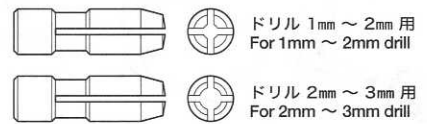

3. コレットを締めこんでドリルを固定します。
Screw on collet and position drill.

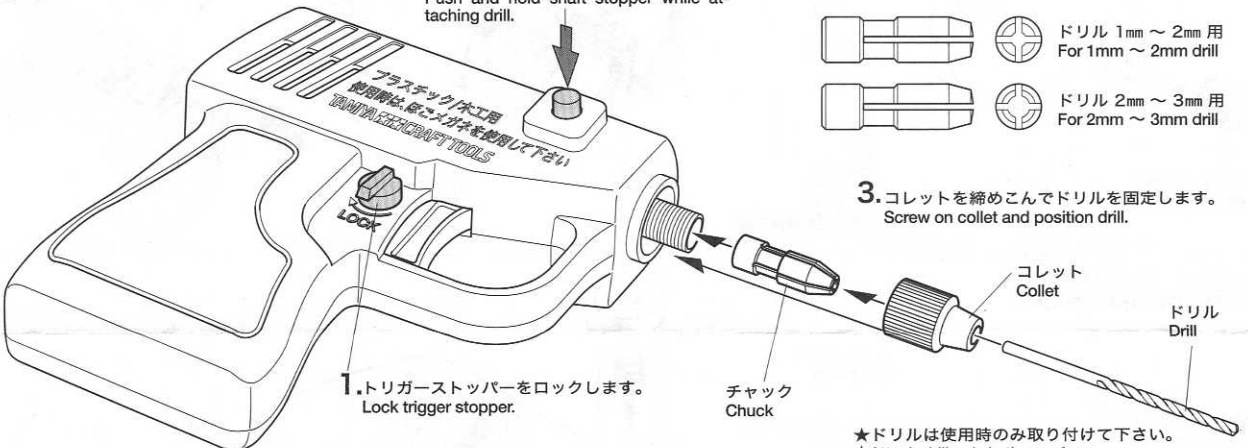

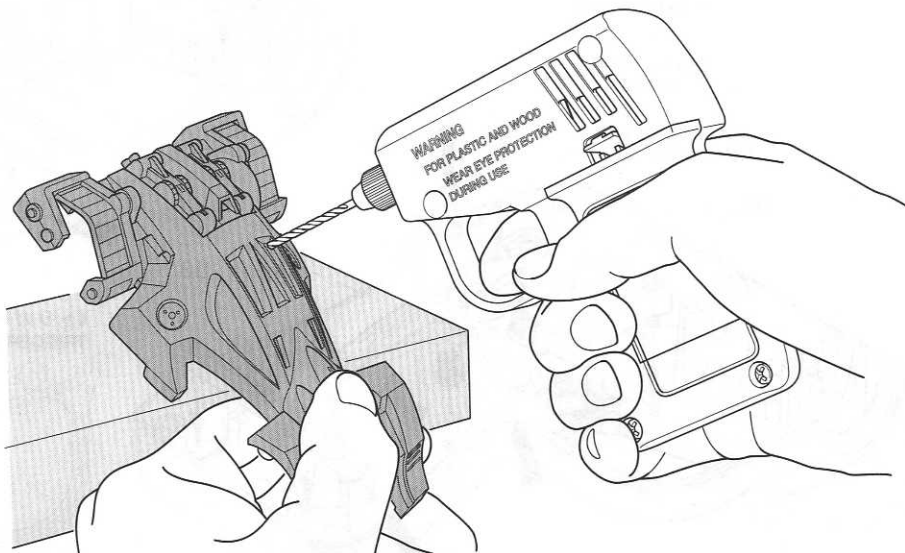

★スイッチはトリガー式です。トリガーおよびドリルシャフトのロックが外されているのを確認して使用して下さい。
ドリルの締め付け(コレットを締め付けて行います)が悪いとききれいな穴が開けられません。
★Make sure trigger and drill shaft is unlocked. If collet chuck is loose, neat holes cannot be drilled.

《注意》 CAUTION

★ドリル刃の先側に手を置かないで下さい。穴が貫通した時ドリル刃でケガをします。
★Do not place hand ahead of drill point, it may cause injury.

警告

- プラスチック、木工加工専用です。
- ・金属、FRP、石材など硬い物の加工に使用しないで下さい。ドリル刃が折れ飛んでケガをする恐れがあります。
- 使用時には保護メガネを必ず着用して下さい。
- ・切削物や粉塵が目に入った場合、失明、炎症を起こす恐れがあります。
- ・粉塵の多くで作業では、併せて防塵マスクを使用して下さい。口や鼻から入った粉塵により、炎症、中毒を起こす可能性が有ります。
- 使用中、ドリルに必要以上の力を掛けしないで下さい。ドリル刃が折れ飛んで、ケガをする恐れが有ります。
- 使用中、モーターがロックするような力の掛け方をしないで下さい。モーターの発熱、発煙、電池の発熱、液漏れによるヤケドの可能性が有ります。
- 加工物はしっかり固定して下さい。
- ・加工物の固定が不十分な場合は加工物が飛んで、ケガの恐れが有ります。また、手で加工物を抑える場合は、ドリル刃の先に手を置かないようにして下さい。
- 使用中、回転しているドリル刃に触らないで下さい。
- ドリルは貫通する時にドリル刃に大きな力が加わり、加工物にドリル刃が食い込む事があります。ドリル刃が食い込まないよう、貫通する手前で押す力を緩めて調節して下さい。万が一ドリル刃が食い込んでしまった場合は、再度締めなおして少しずつ回転させて貫通させて下さい。無理に貫通させようとするとドリル刃が折れる可能性が有ります。
- 小さなお子さまの近くでは使用しないで下さい。
- 改造して使用しないで下さい。

注意

- 使用しないときは電池を外し、トリガーにロックを掛けて置いて下さい。
- ドリル刃は使用時のみに取り付け、使用後は外して下さい。
- ドリル刃は確実に取り付けて下さい。回転時に緩んで飛ぶ可能性があります。
- ドリル刃以外の物を装着しないで下さい。
- ドリル刃は加工目的に合った物を使用して下さい。
- 組立説明図(特にこの警告、注意部)は必ず、いつでも読める場所に保管して置いて下さい。

WARNING:

- For use with plastic and wood.
- Metal, FRP, stone and other hard surfaces may damage the drill and/or cause injury.
- Wear eye protection during use.
- ・Shavings and debris may enter eye, causing inflammation and loss of eyesight.
- ・If large amounts of shavings and debris are expected, please use an appropriate mask. If shavings enter mouth or nose, it may result in inflammation or poisoning.
- Do not use excessive force when using drill, as it may damage the drill and/or cause injury.
- Do not force the drill to lock up, as it may damage the motor and/or batteries, causing smoke, overheating and battery leakage, eventually resulting in burns.
- Properly secure the object being drilled.
- ・Improperly secured items may break free, causing damage and/or injury. When securing an object, do not point drill towards hand to avoid injury.
- Do not touch the revolving drill bit.
- If the drill becomes stuck while drilling, gently adjust to remove the bit. Tighten chuck to finish task if necessary. Forceful withdrawal may damage the drill and result in injury.
- Do not use drill near small children.
- Do not alter or modify drill.

CAUTIONS:

- When not in use, remove batteries and lock trigger.
- Attach drill bit for use, remove when finished.
- Securely attach drill bit for usage, improper attachment may cause bit to fly off.
- Do not use foreign items in place of bits.
- Use drill properly.
- Keep instruction manual in an easy accessible place at all times.

★部品請求にはこのカードが必要です。

価格は予告なく変更となる場合があります。



クラフトツールシリーズNO.41 電動ハンディドリル

部品をなくしたり、こわした方は、下のステッカーが貼られたアフターサービス取り扱い店でご注文いただけます。当社アフターサービスに直接ご注文する場合は、このカードの必要部品を○でかこみ代金を現金書留または、定額小為替(100円以下は切手可)と一緒に申し込み下さい。なお、ご送金にはタミヤカードや郵便振替もご利用いただけます。



《郵便振替のご利用法》郵便局の払込用紙の通信欄にこのカードを参考にITEM番号、スケール、製品名、部品名、数量を必ずご記入下さい。振込人住所欄には電話番号もお書きいただき、口座番号・00810-9-1118、加入者名・田宮模型でお振込下さい。

《お問い合わせ番号》 静岡 054-283-0003
東京 03-3899-3765 (静岡へ自動転送)

Aパーツ・・・500円 コレットチャック袋詰め・・・680円
Bパーツ・・・380円 スイッチ金具袋詰め・・・190円
Cパーツ・・・340円 説明図・・・170円
ビス袋詰め・・・180円

★上記のパーツには送料は必要ありません。

モーター (GP159、ジェットダッシュモーター)
・・・600円送料160円

《タミヤカード》タミヤカードを利用されますと部品の入手が早く簡単です。詳しくは、アフターサービスでお問合わせください。

For Japanese use only!

住所	<input type="text"/>
電話 () -	<input type="text"/>
氏名	<input type="text"/>

☆ITEM 74041



静岡市恩田原3-7 千422-8610

PRINTED IN JAPAN